

INFORMATIONS SUR LA SÉCURITÉ

Ce circulateur d'air ne doit pas être utilisé dans des pièces avec l'une des conditions suivantes :

- *Atmosphère potentiellement explosive*
- *Atmosphères agressives*
- *Avec une forte concentration de solvants*
- *Un taux de poussière extrêmement élevé*
- *Des environnements commerciaux*



Aimants : le circulateur d'air et la télécommande contiennent tous deux des aimants. Veuillez noter ce qui suit : les stimulateurs cardiaques et les défibrillateurs peuvent être affectés par les aimants. Si cela vous concerne, veuillez ne pas mettre la télécommande dans une poche et avertir quiconque susceptible d'utiliser le circulateur d'air ou la télécommande qu'ils contiennent un aimant. Les cartes de crédit et les cartes de données peuvent également être affectées par des aimants et ne doivent pas être placées à proximité du circulateur d'air ou du ventilateur.

Garder hors de portée des enfants : ne laissez pas les enfants jouer avec ou autour de cet appareil, ce qui pourrait entraîner des blessures. Assurez-vous que l'appareil est inaccessible aux enfants en absence de surveillance. Cet appareil n'est pas destiné à être utilisé par une personne (y compris des enfants) ayant des capacités physiques, sensorielles ou mentales réduites, ou un manque d'expérience et de connaissances, sauf si elles ont reçu une supervision ou des instructions sur l'utilisation de l'appareil par une personne responsable de leur sécurité.

Toujours raccordé à la terre : faites toujours fonctionner l'appareil avec une prise de terre et une prise électrique avec une mise à la terre. Une prise de terre est une caractéristique de sécurité essentielle qui contribue à réduire le risque de choc ou d'incendie.

Protégez le cordon d'alimentation contre les dommages : n'utilisez jamais un appareil dont le cordon d'alimentation est endommagé, car cela pourrait entraîner des risques électriques ou d'incendie. Si le cordon d'alimentation est endommagé, il doit être remplacé par un cordon de même type et d'intensité nominale.

Rallonges : les rallonges doivent être mises à la terre et capables de fournir les tensions appropriées à l'appareil.

Manipuler avec soin : ne laissez pas tomber, ne jetez pas ou n'écrasez pas le déshumidificateur. Un traitement brutal peut endommager les composants ou le câblage et créer une situation dangereuse.

Faire fonctionner sur une surface stable : faites toujours fonctionner l'appareil sur une surface stable et à niveau, par exemple sur le sol ou un comptoir solide, afin que le déshumidificateur ne puisse pas tomber et provoquer des blessures.

Protéger de l'eau : ne faites jamais fonctionner l'appareil dans une nappe d'eau ou stagnante, car cela peut créer un risque de blessure par choc électrique. Ne pas stocker ni utiliser à l'extérieur. Si le câblage électrique ou des composants sont mouillés, séchez-les soigneusement avant d'utiliser le déshumidificateur et consultez un électricien qualifié ou un technicien agréé Meaco.

Maintenir les entrées d'air dépourvues d'obstruction : n'obstruez pas ou ne bloquez pas les entrées d'air en plaçant le déshumidificateur trop près des rideaux, des murs ou de tout ce qui pourrait restreindre l'entrée d'air. Cela peut provoquer une surchauffe de l'appareil et provoquer un incendie ou un danger électrique.

Maintenir les composants électriques au sec : ne laissez jamais d'eau à l'intérieur au contact des composants électriques du déshumidificateur. Si ces éléments deviennent humides pour une raison quelconque, séchez-les soigneusement avant d'utiliser le déshumidificateur. En cas de doute, n'utilisez pas le déshumidificateur et consultez un électricien qualifié ou un technicien agréé Meaco.

L'opérateur doit mettre le mode d'emploi à la disposition de l'utilisateur et s'assurer que l'utilisateur comprend les instructions indiquées dans le mode d'emploi.

CONSEILS GÉNÉRAUX

- Avant de mettre votre circulateur d'air en service pour la première fois, le mode d'emploi doit être étudié attentivement.
- Après réception du circulateur d'air, vous devriez vérifier votre appareil pour tout dommage pendant le transport. En cas de dommage, vous devez informer immédiatement l'expéditeur.
- Conservez la boîte et l'emballage du circulateur d'air dans un endroit sûr. Cela peut s'avérer nécessaire s'il nécessite une opération de maintenance. Afin de gagner de l'espace, vous pouvez simplement couper le ruban adhésif à l'aide d'un couteau et replier la boîte en carton.

IDENTIFICATION DU PRODUIT

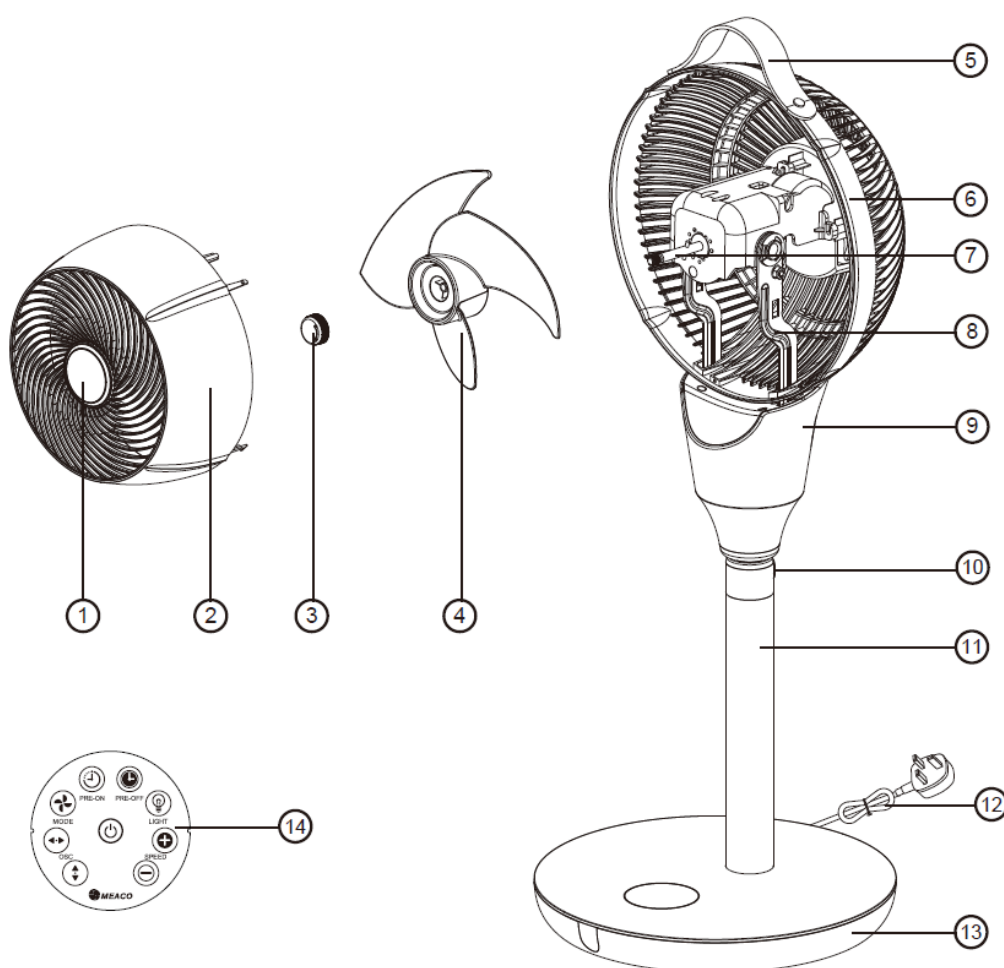

- | | | |
|---|----------------------|---------------------------|
| 1. Support magnétique télécommande | 2. Capot avant | 3. Écrou |
| 4. Pales du ventilateur | 5. Poignée* | 6. Capot arrière |
| 7. Moteur du ventilateur | 8. Support du moteur | 9. Support du boîtier |
| 10. Bouton de déverrouillage du piédestal | 11. Piédestal | 12. Cordon d'alimentation |
| 13. Base | 14. Télécommande** | 14. Télécommande** |

* La poignée est élaborée avec des matériaux artificiels et ne contient aucun produit d'origine animale.

** La télécommande est fournie avec une pile CR2025 DC 3 V. Veuillez retirer la languette de la pile avant utilisation.

INSTALLATION

Le MeacoFan 1056P est un circulateur d'air sur pied qui peut être utilisé à différentes hauteurs réglables.

Afin d'ajuster la hauteur du circulateur d'air, appuyez sur le bouton de déverrouillage à l'arrière du piédestal. Appuyez sur le bouton de déverrouillage et soulevez le circulateur d'air avec le support du boîtier. Le circulateur d'air se positionnera à la hauteur choisie. Pour réduire la hauteur du circulateur d'air, procédez à l'inverse. Appuyez sur le bouton de déverrouillage et appuyez sur le support du boîtier.

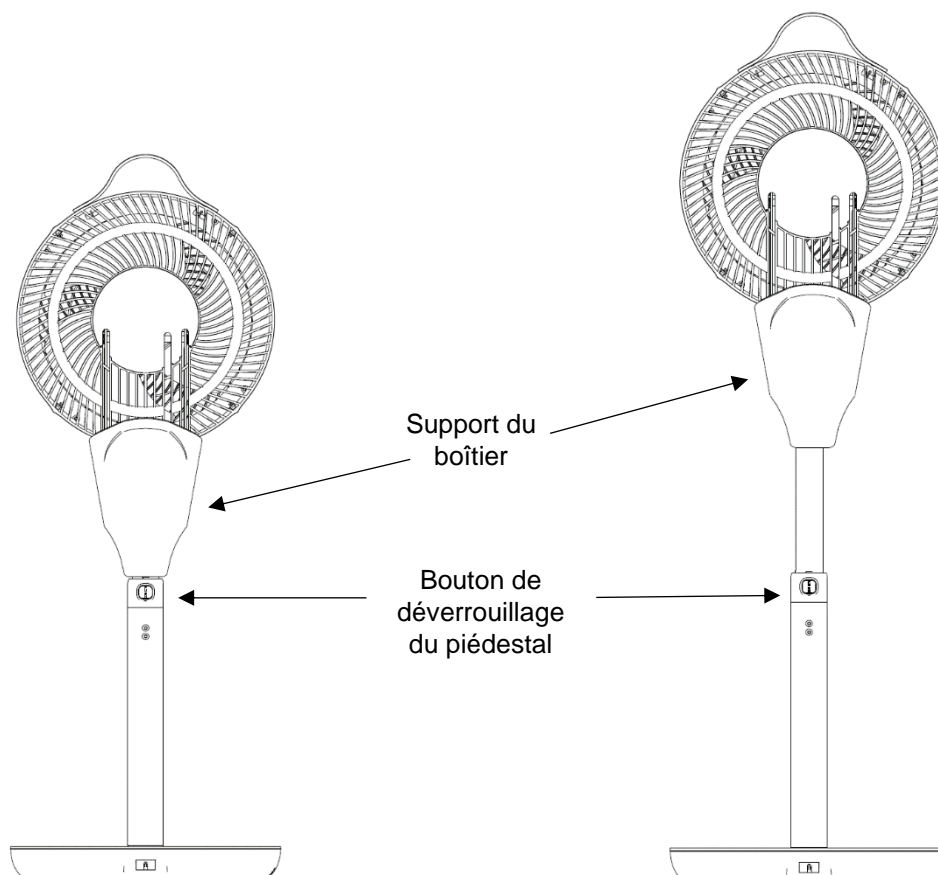

PANNEAU DE COMMANDE

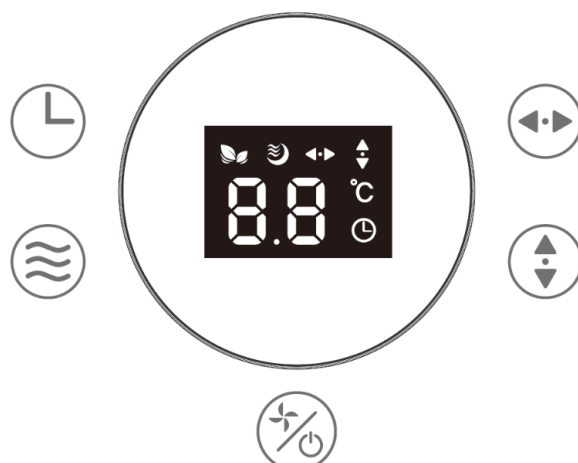

Veillez noter que tous les boutons sont sensibles au toucher et émettent un bip en cas de pression exercée. Les boutons doivent faire l'objet d'un appui bref. Ne maintenez pas le doigt sur le bouton pendant plus d'une seconde (sauf lorsque vous allumez / éteignez le circulateur d'air, voir ci-dessous). N'utilisez pas les commandes sur la base du circulateur d'air avec vos pieds.

BOUTON MARCHE / ARRÊT



Lorsqu'il est branché, le circulateur d'air bipera une fois et affichera la température de la pièce à l'écran. C'est le mode de veille. Pour activer le circulateur d'air, appuyez sur le bouton Marche / Arrêt pendant deux secondes. Le circulateur d'air bipera et commencera à fonctionner. Pour éteindre le circulateur d'air, appuyez à nouveau sur le bouton Marche / Arrêt pendant deux secondes. Vous entendrez un bip plus long et le circulateur d'air ralentira et s'arrêtera.

BOUTON MODE



Appuyez sur le bouton Mode pour parcourir les quatre modes : normal, naturel, sommeil et ECO.

Mode normal : il s'agit du paramètre par défaut du circulateur d'air. La vitesse du ventilateur peut être réglée entre 1 et 12. Le débit d'air est constant pour chaque vitesse du ventilateur.



Mode naturel : appuyez une fois sur le bouton Mode pour atteindre le mode naturel. Le symbole à gauche apparaîtra à l'écran. La vitesse du ventilateur peut être réglée entre 1 et 12. Le débit d'air alternera entre faible et fort afin de reproduire une brise naturelle.



Mode sommeil : appuyez deux fois sur le bouton Mode pour passer en mode veille. Le symbole à gauche apparaîtra à l'écran. La vitesse du ventilateur diminue d'un niveau toutes les 30 minutes. Lorsque la vitesse du ventilateur 1 est atteinte, le ventilateur continue de fonctionner jusqu'à ce qu'il soit éteint manuellement.

Mode ECO : appuyez trois fois sur le bouton Mode pour atteindre le mode ECO. La température de la pièce apparaîtra à l'écran. En mode ECO, la vitesse du ventilateur changera automatiquement selon le tableau de la page suivante.

Mode ECO

Température de la pièce	Vitesse du ventilateur
< 23°C	2
23 à 25°C	4
25 à 27°C	6
27 à 29°C	8
29 à 31°C	9
31 à 33°C	10
> 33°C	12



BOUTON VITESSE

Appuyez sur le bouton Vitesse pour régler la vitesse du débit d'air du ventilateur. 12 vitesses de ventilation sont disponibles. Tant que le circulateur d'air reste branché, le circulateur d'air conservera en mémoire la dernière vitesse de ventilation utilisée. La vitesse peut être réglée sur le panneau de commande ou via la télécommande.



BOUTONS D'OSCILLATION VERTICALE ET HORIZONTALE (OSC)

Appuyez sur les boutons d'oscillation pour démarrer et arrêter l'oscillation latérale gauche et droite ou haut et bas. Appuyez une fois sur le bouton pour activer l'oscillation et appuyez à nouveau sur le bouton pour arrêter le mouvement, ce qui vous permet de fixer la direction du circulateur d'air.



BOUTON MINUTERIE

Lorsque le circulateur d'air est en mode veille, utilisez le bouton de la minuterie pour définir un intervalle, par segments d'une heure, entre 1 et 12 heures, après quoi le circulateur d'air se mettra en marche. Une fois que vous avez atteint le nombre d'heures souhaité à l'écran, le nombre clignote quatre fois puis se fixe.

Lorsque le circulateur d'air est allumé et fonctionne, utilisez le bouton de la minuterie pour définir un intervalle, par segments d'une heure, entre 1 et 12 heures, après quoi le circulateur d'air s'éteindra. Une fois que vous avez atteint le nombre d'heures souhaité à l'écran, le nombre clignote quatre fois puis se fixe.

Pour désactiver la minuterie, appuyez sur la touche minuterie jusqu'à ce que 00 s'affiche.

TÉLÉCOMMANDE

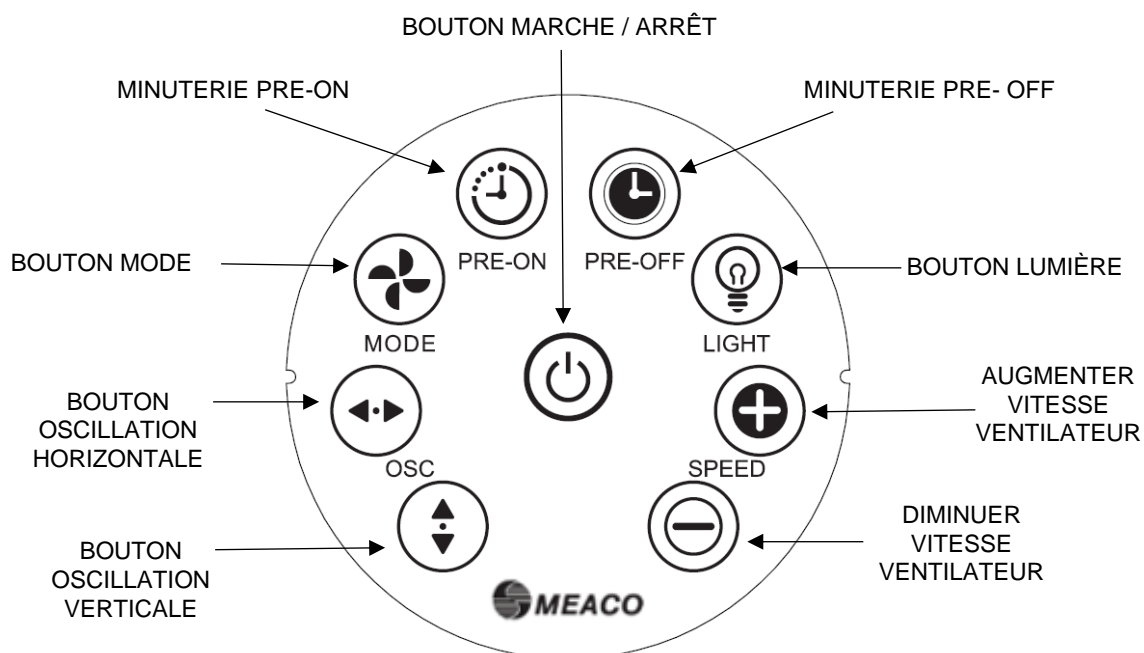

Les fonctions suivantes sont uniquement disponibles via la télécommande. Tous les autres boutons de la télécommande fonctionnent de la même manière que sur le panneau de commande (voir page 5 et 6). La télécommande a une portée d'environ trois mètres. Avant d'utiliser la télécommande, retirez la languette en plastique.

BOUTON LUMIÈRE

Appuyez sur le bouton Lumière pour allumer / éteindre l'éclairage de l'écran.

AUGMENTER VITESSE VENTILATEUR

Appuyez sur le bouton Augmenter la vitesse du ventilateur pour augmenter le débit d'air du ventilateur entre 1 et 12.

DIMINUER VITESSE VENTILATEUR

Appuyez sur le bouton Diminuer la vitesse du ventilateur pour diminuer le débit d'air du ventilateur entre 12 et 1.

MINUTERIE PRE-ON

Appuyez sur le bouton Minuterie Pre-On pour définir un intervalle, par segments d'une heure, entre 1 et 12 heures, après quoi le ventilateur se mettra en marche. Cette fonction ne peut être utilisée que lorsque le circulateur d'air est en mode veille.

MINUTERIE PRE-OFF

Appuyez sur le bouton Minuterie Pre-Off pour définir un intervalle, par segments d'une heure, entre 1 et 12 heures, après quoi le ventilateur s'éteindra. Cette fonction ne peut être utilisée que lorsque le circulateur d'air est en marche et fonctionne.

RACCORDEMENTS ÉLECTRIQUES ET CONDITIONS D'UTILISATION

Ce circulateur d'air a été conçu pour fonctionner avec une installation électrique 220 - 240 V / 50 Hz. Assurez-vous que les prises électriques sont raccordées à la terre et que toutes les mesures de sécurité sont prises. Ce circulateur d'air peut fonctionner dans une plage de température ambiante de + 5°C à + 40°C et avec une humidité relative sans condensation.

SPÉCIFICATIONS

Conditions d'utilisation	+5°C à +40°C
Taux d'humidité	Pas de condensation
Type de moteur du ventilateur	DC
Débit d'air maximal	1653 m ³ /h
* Vitesse maximale de l'air (c)	4 m/sec
* Tension et fréquence nominales	220 - 240 V / 50 Hz
Consommation	6 à 24 W
* Consommation électrique en veille	<0,5 W
Angles d'oscillation	60° verticalement et 80° horizontalement
* Niveau sonore du ventilateur	20 à 60 dB(A)
* Valeur du service	1,2 (m ³ /min)/W
* Puissance du ventilateur	23 W
* Débit d'air maximal du ventilateur	27,56 m ³ /min
Dimensions (H x l x P)	820 - 955 x 320 x 339 mm
Poids net	4,7 kg

Measurement Standard for Service Value (all items): 2009/125/EC, (EU) No 206/2012 + (EU) No 2016/2282, IEC 60879:1986, EN 60704-1:2010 + A11:2012, EN 60704-2-7:1998.

ENTRETIEN ET MAINTENANCE

Éteignez toujours le circulateur d'air et débranchez-le de la prise avant de le nettoyer.

Utilisez un chiffon doux et sec pour nettoyer les parties externes et internes du circulateur d'air. Ne laissez pas le circulateur d'air être mouillé. Pour accéder aux pales du ventilateur, suivez les étapes ci-dessous:

1. À l'aide d'un tournevis, dévissez les deux petites vis en haut à l'arrière du circulateur d'air. Elles sont situées directement sous chaque extrémité de la poignée.

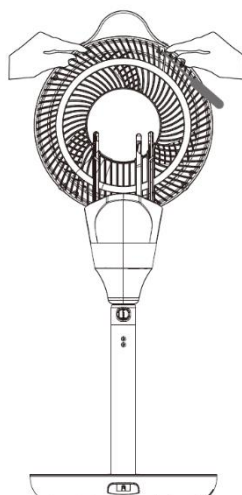

2. Serrez les deux languettes à gauche et à droite des vis et retirez-les. À l'avant des pales du ventilateur, se trouve un écrou de verrouillage. Dévissez l'écrou dans le sens des aiguilles d'une montre pour retirer les pales du ventilateur.

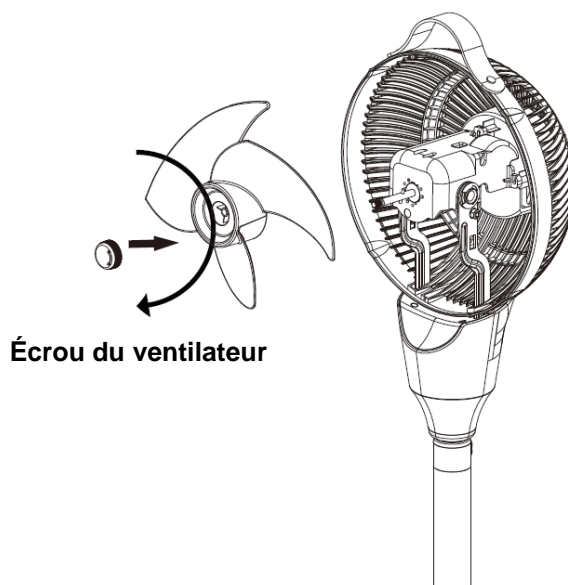

3. Nettoyez les pales du ventilateur et la partie interne du ventilateur à l'aide d'un chiffon doux et sec. Inversez la procédure pour remonter le circulateur d'air. Assurez-vous que l'écrou de verrouillage est bien serré.

REPLACEMENT DE LA PILE DE TÉLÉCOMMANDE

Si la télécommande ne fonctionne pas à proximité du ventilateur, la pile doit être remplacée. La pile est du type CR2025 et peut être remplacée en suivant les étapes indiquées sur le schéma ci-dessous.

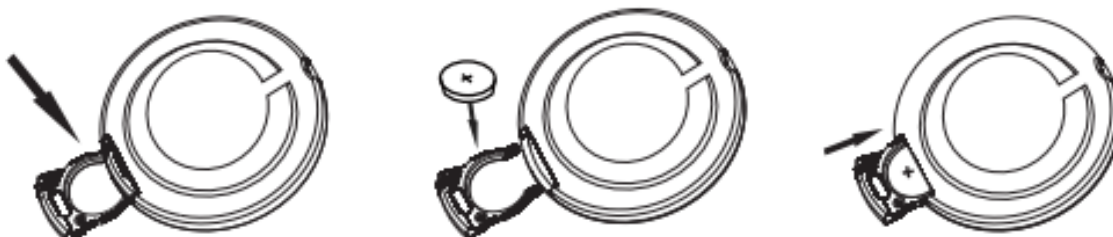

STOCKAGE

Pour stocker le circulateur d'air, utilisez le compartiment à câble situé à l'arrière du circulateur d'air pour ranger le câble d'alimentation. Le couvercle du compartiment à câble peut être un peu dur à retirer au début. Utilisez le petit levier en haut pour l'extraire du circulateur d'air.

Nous vous recommandons de ranger le ventilateur dans son emballage en plastique ou sa boîte d'origine afin de protéger le circulateur d'air de la poussière.

N'oubliez pas que le circulateur d'air peut également être utilisé en hiver afin de contribuer à répartir l'air chaud plus efficacement dans une pièce.

DÉPANNAGE

TROUBLE	CAUSE	SOLUTION
L'écran indique '00' ou '99'	Il y a un problème avec le circuit	Veillez contacter Meaco
Le circulateur d'air n'oscille pas	La carte électronique doit être réinitialisée	Débranchez le circulateur d'air du secteur pendant 40 minutes
Niveau sonore élevé	Les pales du ventilateur sont sales	Nettoyez les pales du ventilateur (voir page 9)
	Les pales ou le moteur du ventilateur sont desserrés	Serrez l'écrou de verrouillage (voir page 9)
	Il y a un problème avec le moteur du ventilateur	Veillez contacter Meaco
Le moteur est audible aux vitesses de ventilation inférieures	Comme le circulateur d'air est très silencieux, il est normal d'entendre le moteur aux vitesses de ventilation inférieures. À mesure que la vitesse du ventilateur augmente, le bruit du moteur est moins audible.	Ce n'est pas un défaut et c'est normal
Le circulateur d'air ne démarre pas	Le circulateur d'air est en mode de veille	Appuyez à nouveau sur le bouton Marche / Arrêt
Le circulateur d'air fait un bruit de cliquetis	Le circulateur d'air a besoin d'être lubrifié	Faites fonctionner le circulateur d'air à la vitesse la plus élevée pendant 4 heures
La télécommande ne fonctionne pas	La pile doit être remplacée	Remplacez la pile (voir page 10)
	La télécommande est utilisée à plus de 3 mètres du ventilateur	Utilisez la télécommande plus près du ventilateur et assurez-vous qu'elle pointe directement vers la base du ventilateur
La vitesse du ventilateur augmente et diminue de façon aléatoire	Ce n'est pas un défaut. Le circulateur d'air est en mode naturel	Changez le mode du circulateur d'air en appuyant sur le bouton de mode (voir page 5)

GARANTIE ET SERVICE CLIENT

Vous bénéficiez d'une garantie du fabricant de deux ans sur votre déshumidificateur à partir de la date d'achat. Veuillez enregistrer votre achat sur le site Web <https://meaco.com/warranty-register>. Pour vous remercier, vous serez inscrit à notre tirage mensuel gratuit afin de contribuer à soutenir la David Shepard Wildlife Foundation. L'inscription nous permet également de vous tenir informé de tout développement important concernant votre produit.

Dans le cadre de la garantie du fabricant de deux ans, tous les défauts de fabrication seront réparés gratuitement.

Il sera appliqué ce qui suit :

1. Toute réparation ou remplacement de composants pendant la période de garantie n'entraînera pas une prolongation de la période de garantie.
2. La garantie expirera si des modifications ont été apportées, si des composants qui ne sont pas d'origine ont été installés ou si le circulateur d'air a été réparé par un tiers.
3. Les composants soumis à une usure normale ne sont pas couverts par la garantie.
4. La garantie n'est valable que sur présentation de la facture d'achat originale, non modifiée et datée.
5. La garantie ne couvre pas les dommages causés par des actions qui s'écartent de celles décrites dans le mode d'emploi ou par négligence.
6. La garantie ne couvre pas les défauts causés par la saleté ou par des produits tiers.
7. La garantie ne couvre pas les dommages accidentels.
8. Toutes les demandes d'indemnisation, y compris les dommages indirects, ne seront pas acceptées.
9. L'utilisation d'un dispositif de commutation tiers qui allume ou éteint le circulateur d'air via le secteur annulera la garantie.

Pour la liste complète des conditions de garantie, veuillez visiter : www.meaco.com/warranty-terms

Pour éviter des dépenses inutiles, nous vous recommandons de toujours lire attentivement le mode d'emploi. Si cela ne fournit pas de solution, veuillez appeler Meaco et nous serons heureux de vous aider.

Ce circulateur d'air a été importé au Royaume-Uni et en UE par :

*Meaco (UK) Limited
Meaco House Parklands
Railton Road
Guildford GU2 9JX
Royaume-Uni*

*E-mail : service@meaco.com
Site Web : www.meaco.com*

<p>Veuillez enregistrer, pour référence future, votre date d'achat et le lieu où vous avez acheté le circulateur d'air.</p> <p><i>Date d'achat :</i></p> <p>Acheté sur le site Web www.meaco.com (sinon, veuillez enregistrer le nom du fournisseur ci-dessous).</p> <p><i>Nom du fournisseur :</i></p>
--

Si votre circulateur d'air présente un problème à tout moment, veuillez nous contacter et nous essaierons toujours de vous aider du mieux que nous pouvons. Veuillez conserver la boîte d'origine et l'emballage de votre appareil livré au cas où nous aurions besoin de récupérer le circulateur d'air pour une réparation / une opération de maintenance à l'avenir.



Ce marquage indique que ce produit ne doit pas être jeté avec les autres déchets ménagers dans toute l'UE et au Royaume-Uni. Pour éviter tout dommage possible à l'environnement ou à la santé humaine résultant de l'élimination incontrôlée des déchets, recyclez-le de manière responsable afin de promouvoir la réutilisation durable des ressources matérielles. Pour retourner votre appareil usagé, veuillez utiliser les systèmes de retour et de collecte ou contacter le revendeur où le produit a été acheté. Ce produit pourra être pris en charge pour un recyclage sans danger pour l'environnement.

